

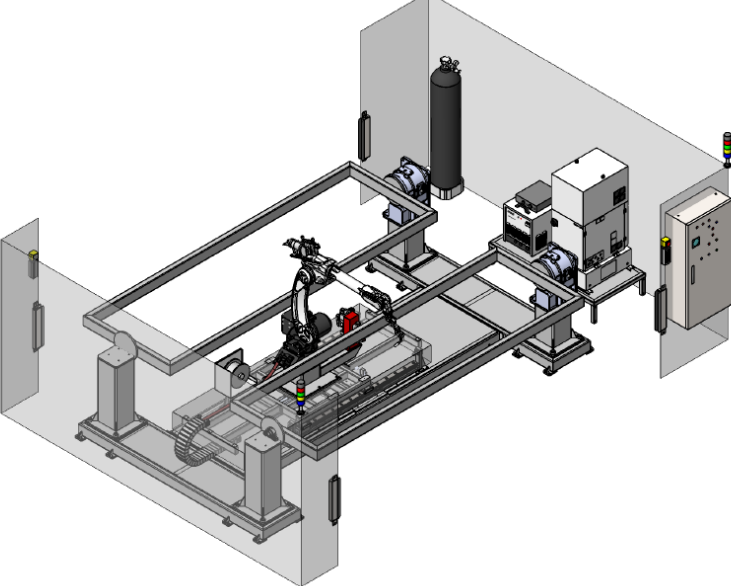









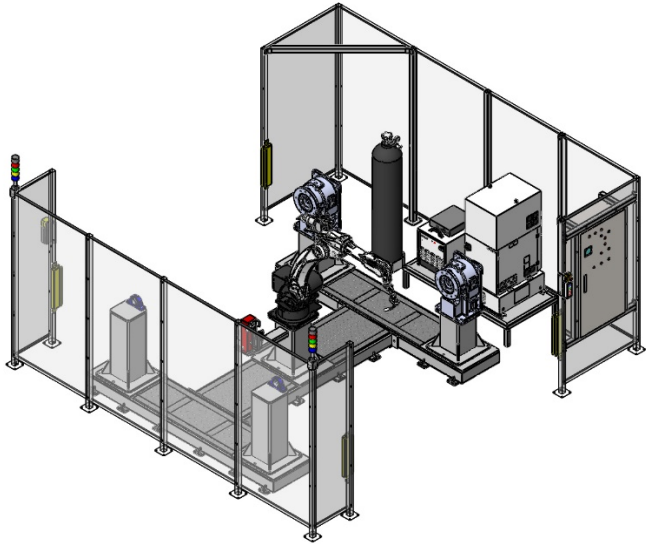







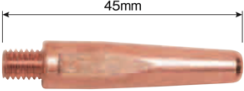
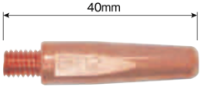



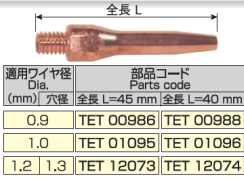
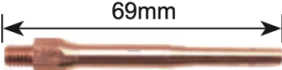

| № | Фото  | Наименование  | Артикул | Кол-во | Цена/шт., рублей |
|---|---|---|---------|--------|------------------|
| 1 |   | <p>Роботизированный сварочный комплекс на базе робота BAYKAL BR10IA-14 + сварочный аппарат MEGMEET Plus 350 DR и двух осевого позиционера Р-типа 4050P-80 500 кг</p>                    | BAYKAL  | 1      | По запросу       |
| 2 |   | <p>Роботизированный сварочный комплекс на базе робота BAYKAL BR20IA-20 + сварочный аппарат AOTAI Pulse MIG-500RP на линии перемещения 3000 мм и двух одноосевых позиционеров 500 кг</p> | BAYKAL  | 1      | По запросу       |
| 3 |  | <p>Сварочный робот BAYKAL BR10IA-14 + сварочный аппарат MEGMEET Ehave CM350AR</p>   | BAYKAL  | 5      | По запросу       |

| №  | Фото  | Наименование  | Артикул               | Кол-во | Цена/шт., рублей |
|----|---|---|-----------------------|--------|------------------|
| 4  |    | Роботизированный сварочный комплекс на базе интегрированного сварочного робота Panasonic TAWERS TA – E1900 WG III и двух одноосевых позиционеров 500 кг | Panasonic             | 1      | По запросу       |
| 5  |    | Контактный наконечник диаметр 0,6 мм, 45 мм   | TET00624<br>Panasonic | 40     | По запросу       |
| 6  |   | Контактный наконечник диаметр 0,8 мм, 45 мм   | TET00842<br>Panasonic | 5      | По запросу       |
| 7  |  | Контактный наконечник диаметр 0,9 мм, 45 мм   | TET00959<br>Panasonic | 40     | По запросу       |
| 8  |  | Контактный наконечник диаметр 1,0 мм, 45 мм   | TET01068<br>Panasonic | 100    | По запросу       |
| 9  |  | Контактный наконечник диаметр 1,0 мм, 45 мм   | TET0B005<br>Panasonic | 860    | По запросу       |
| 10 |  | Контактный наконечник диаметр 1,2 мм, 45 мм   | TET01297<br>Panasonic | --     | По запросу       |
| 11 |  | Контактный наконечник диаметр 1,2 мм, 45 мм   | TET91203<br>Panasonic | 1500   | По запросу       |
| 12 |  | Контактный наконечник диаметр 1,6 мм, 45 мм   | TET01669<br>Panasonic | 7      | По запросу       |
| 13 |  | Контактный наконечник диаметр 1,6 мм, 45 мм   | TET91603<br>Panasonic | 170    | По запросу       |
| 14 |  | Контактный наконечник диаметр 1,2 мм, 40 мм   | TET12010<br>Panasonic | 170    | По запросу       |

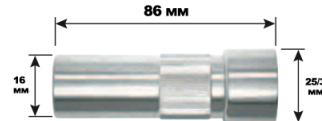
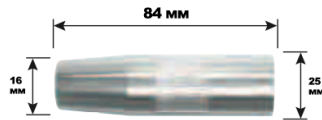
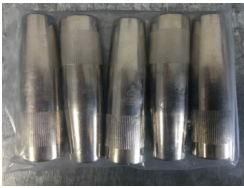
| №                      | Фото   | Наименование                                 | Артикул            | Кол-во              | Цена/шт., рублей |            |     |  |           |           |           |     |  |           |           |           |     |     |           |           |           |   |                    |    |            |
|------------------------|--|--|--------------------|---------------------|------------------|------------|-----|--|-----------|-----------|-----------|-----|--|-----------|-----------|-----------|-----|-----|-----------|-----------|-----------|---|--------------------|----|------------|
| 15                     |   | Контактный наконечник диаметр 0,8 мм, 45 мм  | BG-05801A ARCTEC   | 210                 | По запросу       |            |     |  |           |           |           |     |  |           |           |           |     |     |           |           |           |   |                    |    |            |
| 16                     |   | Контактный наконечник диаметр 1,0 мм, 45 мм  | BG-05803A ARCTEC   | 300                 | По запросу       |            |     |  |           |           |           |     |  |           |           |           |     |     |           |           |           |   |                    |    |            |
| 17                     |   | Контактный наконечник диаметр 1,2 мм, 45 мм  | BG-05804A ARCTEC   | 350                 | По запросу       |            |     |  |           |           |           |     |  |           |           |           |     |     |           |           |           |   |                    |    |            |
| 18                     |  <table border="1" data-bbox="475 600 719 721"> <thead> <tr> <th>通用ワイヤ径<br/>Dia.<br/>(mm)</th> <th>穴径</th> <th>部品コード<br/>Parts code</th> <th>全長 L=45 mm</th> <th>全長 L=40 mm</th> </tr> </thead> <tbody> <tr> <td>0.9</td> <td></td> <td>TET 00988</td> <td>TET 00988</td> <td>TET 00988</td> </tr> <tr> <td>1.0</td> <td></td> <td>TET 01095</td> <td>TET 01095</td> <td>TET 01096</td> </tr> <tr> <td>1.2</td> <td>1.3</td> <td>TET 12073</td> <td>TET 12073</td> <td>TET 12074</td> </tr> </tbody> </table> | 通用ワイヤ径<br>Dia.<br>(mm)                       | 穴径                 | 部品コード<br>Parts code | 全長 L=45 mm       | 全長 L=40 mm | 0.9 |  | TET 00988 | TET 00988 | TET 00988 | 1.0 |  | TET 01095 | TET 01095 | TET 01096 | 1.2 | 1.3 | TET 12073 | TET 12073 | TET 12074 | Контактный наконечник диаметр 1,0 мм, 45 мм | TET01095 Panasonic | 10 | По запросу |
| 通用ワイヤ径<br>Dia.<br>(mm) | 穴径   | 部品コード<br>Parts code                          | 全長 L=45 mm         | 全長 L=40 mm          |                  |            |     |  |           |           |           |     |  |           |           |           |     |     |           |           |           |   |                    |    |            |
| 0.9                    |  | TET 00988                                    | TET 00988          | TET 00988           |                  |            |     |  |           |           |           |     |  |           |           |           |     |     |           |           |           |   |                    |    |            |
| 1.0                    |  | TET 01095                                    | TET 01095          | TET 01096           |                  |            |     |  |           |           |           |     |  |           |           |           |     |     |           |           |           |   |                    |    |            |
| 1.2                    | 1.3  | TET 12073                                    | TET 12073          | TET 12074           |                  |            |     |  |           |           |           |     |  |           |           |           |     |     |           |           |           |   |                    |    |            |
| 19                     |   | Контактный наконечник диаметр 1,0 мм, 69 мм  | TET01013 Panasonic | 5                   | По запросу       |            |     |  |           |           |           |     |  |           |           |           |     |     |           |           |           |   |                    |    |            |
| 20                     |    | Контактный наконечник диаметр 1,0 мм, CuCrZr | TRM035-02-10 TRM   | 50                  | По запросу       |            |     |  |           |           |           |     |  |           |           |           |     |     |           |           |           |   |                    |    |            |
| 21                     |   | Контактный наконечник диаметр 1,2 мм, CuCrZr | TRM035-02-12 TRM   | 100                 | По запросу       |            |     |  |           |           |           |     |  |           |           |           |     |     |           |           |           |   |                    |    |            |
| 22                     |   | Газовое сопло коническое 500A                | TRM015-11-16C TRM  | 50                  | По запросу       |            |     |  |           |           |           |     |  |           |           |           |     |     |           |           |           |   |                    |    |            |



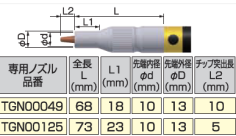





| №  | Фото  | Наименование                      | Артикул            | Кол-во | Цена/шт., рублей |
|----|---|-----------------------------------|--------------------|--------|------------------|
| 23 |    | Газовое сопло цилиндрическое 350A | TGN00038 Panasonic | 42     | По запросу       |
| 24 |    | Газовое сопло цилиндрическое 350A | TGN01610 Panasonic | 230    | По запросу       |
| 25 |    | Газовое сопло коническое 350A     | TGN00044 Panasonic | 250    | По запросу       |
| 26 |    | Газовое сопло коническое 500A     | TGN01628 Panasonic | 1      | По запросу       |
| 27 |    | Газовое сопло коническое 500A     | TGN00058 Panasonic | 4      | По запросу       |
| 28 |  | Газовое сопло коническое 500A     | TGN00058 (аналог)  | 5      | По запросу       |
| 29 |  | Газовое сопло цилиндрическое 500A | TGN00048 (аналог)  | 5      | По запросу       |
| 30 |  | Газовое сопло специальное 350 A   | TGN00183 Panasonic | 1      | По запросу       |
| 31 |  | Газовое сопло специальное 350 A   | TGN00102 Panasonic | 1      | По запросу       |
| 32 |  | Газовое сопло специальное 350 A   | TGN00049 Panasonic | 5      | По запросу       |

| №  | Фото  | Наименование                                     | Артикул   | Кол-во | Цена/шт., рублей |
|----|---|--|---|--------|------------------|
| 33 |    | Газовое сопло коническое 350А, 13 мм x 73 мм     | BG-00500<br>ARCTEC<br>TGN00044<br>Panasonic (аналог)  | 90     | По запросу       |
| 34 |    | Газовое сопло цилиндрическое 350А, 16 мм x 73 мм | BG-00600<br>ARCTEC<br>TGN00038<br>Panasonic (аналог)  | 50     | По запросу       |
| 35 |    | Изолятор в сборе, 350 А                          | TFZ 00002<br>Panasonic                                | 146    | По запросу       |
| 36 |   | Изолятор в сборе, 350 А                          | TFZ 35101   | 64     | По запросу       |
| 37 |  | Изолятор в сборе, 500 А                          | TFZ 00008<br>Panasonic                                | 1      | По запросу       |
| 38 |  | Изолятор в сборе                                 | BG-01009<br>ARCTEC                                    | 10     | По запросу       |
| 39 |  | Керамический изолятор, 350 А                     | TGR 01001<br>Panasonic                                | 57     | По запросу       |
| 40 |  | Керамический изолятор, 350 А                     | BG-01200<br>ARCTEC<br>TGR 01001<br>Panasonic (аналог) | 397    | По запросу       |
| 41 |  | Керамический изолятор, 500 А                     | TGR 00015<br>Panasonic                                | 4      | По запросу       |





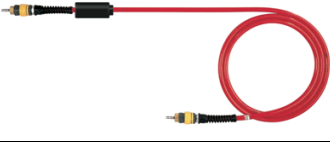
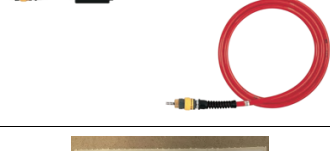





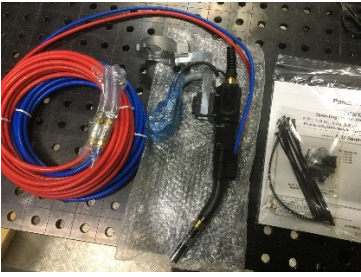

| №  | Фото  | Наименование   | Артикул            | Кол-во | Цена/шт., рублей |
|----|---|--|--------------------|--------|------------------|
| 42 |    | Керамический изолятор, 500 А   | TRM605W-22-01 TRM  | 30     | По запросу       |
| 43 |    | Изолятор в сборе, 500 А  | TRM605W-22-19 TRM  | 30     | По запросу       |
| 44 |    | Наконечник, М6/М10/80,0, 350 А, УТ-CAT352Т серии                     | TEB00034 Panasonic | 5      | По запросу       |
| 45 |   | Наконечник, М6/М10/85,5, 350 А, УТ-CAT353Т серии, АТУ01042, АТУ01062 | TEB00076 Panasonic | 5      | По запросу       |
| 46 |  | Наконечник, М6/М10/84,0, 350 А, УТ-МТ351 серии, АХУ01490             | TEB00078 Panasonic | 1      | По запросу       |
| 47 |  | Наконечник, М6/М10/78,0, 400 А, УТ-САW402Т серии, АТУ01060           | TEB00079 Panasonic | 49     | По запросу       |
| 48 |  | Наконечник, М6/М10/65,5, 350 А                                       | SF-0420103         | 11     | По запросу       |
| 49 |  | Наконечник, М8/М10/30,0 500 А  | TRM045-01 TRM      | 5      | По запросу       |

| №  | Фото  | Наименование                  | Артикул             | Кол-во | Цена/шт., рублей |
|----|---|-------------------------------|---------------------|--------|------------------|
| 50 |    | Наконечник, М8/М10/28,0 500 А | TRM045-03 TRM       | 5      | По запросу       |
| 51 |    | Корпус горелки, 400 А         | TCX 00983 Panasonic | 1      | По запросу       |
| 52 |    | Корпус горелки, 350 А         | TCX 00527 Panasonic | 2      | По запросу       |
| 53 |   | Корпус горелки 31 x 350/500   | BG-01830 ARCTEC     | 1      | По запросу       |
| 54 |  | Корпус горелки 35 x 350/500   | BG-01835 ARCTEC     | 1      | По запросу       |
| 55 |  | Ведущий ролик диаметр 1,0-1,2 | TSM23879 Panasonic  | 12     | По запросу       |
| 56 |  | Ведущий ролик диаметр 0,8-1,0 | MDR 00047 Panasonic | --     | По запросу       |
| 57 |  | Ведущий ролик диаметр 1,2-1,6 | TSM23878 Panasonic  | 4      | По запросу       |
| 58 |  | Прижимной ролик               | MDR 00060 Panasonic | 2      | По запросу       |

| №  | Фото  | Наименование                                   | Артикул                   | Кол-во | Цена/шт., рублей |
|----|---|--|---------------------------|--------|------------------|
| 59 |    | Приводной ролик                                | MDR 00032<br>Panasonic    | 2      | По запросу       |
| 60 |    | Зубчатый механизм ведущего ролика              | MDG 00010<br>Panasonic    | 4      | По запросу       |
| 61 |    | Электродвигатель переменного тока 750 Вт MULTI | YAA300<br>Panasonic       | --     | По запросу       |
| 62 |   | Электродвигатель переменного тока 50 Вт MULTI  | YAA 240<br>Panasonic      | 2      | По запросу       |
| 63 |  | Электродвигатель переменного тока 70 Вт MULTI  | YAA 242<br>Panasonic      | 1      | По запросу       |
| 64 |  | Электродвигатель переменного тока 100 Вт MULTI | YAA 241<br>Panasonic      | ---    | По запросу       |
| 65 |  | Шланг подачи проволоки 5,0 метров              | TDF000300500<br>Panasonic | --     | По запросу       |
| 66 |  | Шланг подачи проволоки 10,0 метров             | TDF000301000<br>Panasonic | ---    | По запросу       |
| 67 |  | Шестерня привода податчика проволоки           | ADR41006<br>Panasonic     | ---    | По запросу       |
| 68 |  | Регулятор энкодера пульта обучения             | AEU 01540<br>Panasonic    | 1      | По запросу       |







| №  | Фото  | Наименование  | Артикул                          | Кол-во | Цена/шт., рублей |
|----|---|---|----------------------------------|--------|------------------|
| 69 |    | Контроллер механизма подачи проволоки   | YA-ANBC41 T01 350GE<br>Panasonic | 1      | По запросу       |
| 70 |    | Кабель контроллера механизма подачи проволоки                                 | AWME438682464<br>Panasonic       | 1      | По запросу       |
| 71 |    | Податчик проволоки дополнительный   | YW-PAF041E00<br>Panasonic        | 1      | По запросу       |
| 72 |    | Направляющая проволоки шланг-пакета сварочной горелки робота серии TM, TL     | TDT 00458<br>Panasonic           | 1      | По запросу       |
| 73 |   | Направляющая проволоки шланг-пакета сварочной горелки робота серии TA, TM, TL | TDT 00262<br>Panasonic           | 3      | По запросу       |
| 74 |  | Горелка для робота серии TM - WGIII - MIG/MAG                                 | ATU01060<br>Panasonic            | 1      | По запросу       |
| 75 |  | Горелка для робота серии BR20IA-20 - MIG/MAG                                  | TRM602W-22<br>TRM                | 1      | По запросу       |
| 76 |  | Горелка для робота серии TA, TM - WGIII - TIG                                 | AXU 01367<br>Panasonic           | 1      | По запросу       |

| №  | Фото  | Наименование  | Артикул                   | Кол-во | Цена/шт., рублей |
|----|---|---|---------------------------|--------|------------------|
| 77 |    | Разъем «быстрый съем» (катушка с проволокой – податчик проволоки) | 9U<br>Panasonic           | 5      | По запросу       |
| 78 |    | Пульт контроллера сварочного источника                            | YD-00DER1YAD<br>Panasonic | 1      | По запросу       |
| 79 |    | Калибровочная линейка 390   | Panasonic                 | 2      | По запросу       |
| 80 |    | Шланг подачи газа   | AWH-11510-02<br>Panasonic | 2      | По запросу       |
| 81 |    | Шланг-пакет сварочной горелки робота TA-1900 GIII (350A)          | TDX 00187<br>Panasonic    | --     | По запросу       |
| 82 |   | Шланг-пакет сварочной горелки робота TA-1400 GII-GIII (350A)      | YT-CAT353T13<br>Panasonic | 1      | По запросу       |
| 83 |  | Направляющая податчика проволоки 0,8 – 1,2 мм                     | MGT01205<br>Panasonic     | 4      | По запросу       |
| 84 |  | Направляющая податчика проволоки 1,4 – 1,6 мм                     | MGT01608<br>Panasonic     | 2      | По запросу       |
| 85 |  | Фреза 15/11   | QUA100000505<br>Panasonic | 3      | По запросу       |
| 86 |  | Фреза 11,5/9,5  | QUA100000504<br>Panasonic | 3      | По запросу       |
| 87 |  | Фреза 11,5/8,5  | 60011,5/8,5<br>Panasonic  | 3      | По запросу       |

| №  | Фото  | Наименование   | Артикул                    | Кол-во | Цена/шт., рублей |
|----|---|--|----------------------------|--------|------------------|
| 88 |    | Фреза 13/9   | 60013/9<br>Panasonic       | 5      | По запросу       |
| 89 |    | Фреза 13/10  | 60013/10<br>Panasonic      | 5      | По запросу       |
| 90 |    | Фреза 14/11  | 60014/11<br>Panasonic      | 1      | По запросу       |
| 91 |   | Фреза 16/11  | 60016/11<br>Panasonic      | 1      | По запросу       |
| 92 |  | Фреза 17/11  | 60017/11<br>Panasonic      | 1      | По запросу       |
| 93 |  | Канал сварочной горелки                                  | TGT00181<br>Panasonic      | 1      | По запросу       |
| 94 |  | Шланг пакет сварочного робота TM-1400 WGIII              | AWU03842<br>Panasonic      | 1      | По запросу       |
| 95 |  | Шланг пакет сварочного робота TM-1800 WGIII              | AWU03848<br>Panasonic      | 2      | По запросу       |
| 96 |  | Направляющая проволоки шланга подачи проволоки 3,0 метра | TDT 002450300<br>Panasonic | --     | По запросу       |

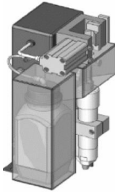
| №   | Фото  | Наименование   | Артикул                    | Кол-во | Цена/шт., рублей |
|-----|---|--|----------------------------|--------|------------------|
| 97  |    | Направляющая проволоки шланга подачи проволоки 5,0 метров  | TDT 002450500<br>Panasonic | 2      | По запросу       |
| 98  |    | Зажим  | AGT41048<br>Panasonic      | 17     | По запросу       |
| 99  |    | Безопасный держатель сварочной горелки серии ТА, ТМ, ТЛ  | YA-1AH011T0T<br>Panasonic  | 3      | По запросу       |
| 100 |    | Карбоновая щетка вращателя позиционера   | AET40031<br>Panasonic      | --     | По запросу       |
| 101 |   | Средство против брызг без силикона для роботизированной сварки   | --                         | 29,0 л | По запросу       |
| 102 |  | Специальный охлаждающий агент для сварочных горелок с жидкостным охлаждением   | BTC-15                     | 42,0 л | По запросу       |
| 103 |  | Средство против прилипания с защитой от коррозии. Для предотвращения налипания сварочных брызг, обезжиривания обрабатываемых поверхностей, временной защиты от коррозии и улучшения качества сварных швов. | --                         | 19,0 л | По запросу       |
| 104 |  | Кабельный уплотнитель пульта обучения  | YTD91<br>Panasonic         | 1      | По запросу       |
| 105 |  | Кабель пульта обучения GIII, 10 м  | AWC32876LT<br>Panasonic    | 1      | По запросу       |

| №   | Фото   | Наименование   | Артикул                 | Кол-во | Цена/шт., рублей |
|-----|--|--|-------------------------|--------|------------------|
| 106 |   | Пульт обучения GIII  | AUR01060<br>Panasonic   | 1      | По запросу       |
| 107 |   | Кабель пульта обучения GII, 10 м                                     | AWC32693LT<br>Panasonic | 1      | По запросу       |
| 108 |   | Пульт обучения GI  | AUR02055<br>Panasonic   | 1      | По запросу       |
| 109 |   | Автоматическое устройство для механической очистки сварочных горелок | BR-2000S                | 4      | По запросу       |
| 110 |  | Жидкостной охладитель сварочной горелки                              | HYFRA 17                | 1      | По запросу       |